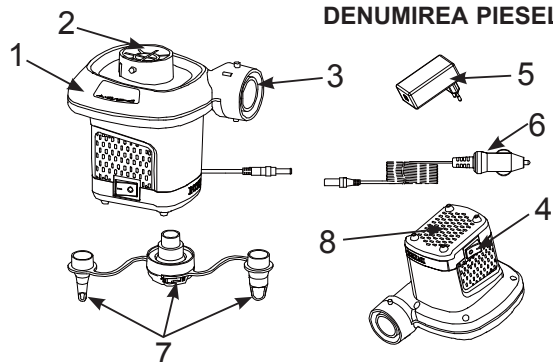

MANUAL DE INSTRUCȚIUNI INTEX®**Pompă electrică de aer Quick-Fill™****Modelul AP634; 12 V  ; 32 W**194
IO**CITIȚI ȘI RESPECTAȚI TOATE INSTRUCȚIUNILE ÎNAINTE DE UTILIZAREA ACESTUI PRODUS****⚠ ATENȚIE**

- Se va utiliza numai de către adulți.
- Nu scăpați produsul în apă și nu expuneți produsul la ploaie sau la apă.
- Nu îndreptați jetul de aer spre față sau corp.
- Nu utilizați acest produs mai mult de 5 minute o dată. Deconectați-l și lăsați-l să se răcească cel puțin 15 minute.
- Scoateți produsul din priză atunci când acesta nu este în funcțiune.
- Nu obturați orificiile de ventilație sau sursa deschisă.
- Nu introduceți obiecte în racordul de umflare sau dezumflare.
- Cordonul de alimentare cu curent continuu nu se poate înlocui. Dacă este deteriorat cordonul de alimentare, aparatul trebuie eliminat.
- Pentru a reduce riscul de electrocutare, nu expuneți acest produs la ploaie. A se depozita în interior.
- Acest aparat poate fi folosit de copii cu vârsta de peste 8 ani și de către persoane cu capacități fizice, senzoriale sau intelectuale reduse, sau lipsite de experiență și cunoștințe, dacă acestea sunt supravegheate sau instruite cu privire la utilizarea aparatului în siguranță și au înțeles pericolele implicate.
- Copiii nu trebuie să se joace cu aparatul. Este interzisă efectuarea curățării și întreținerii aparatului de către copii nesupravegheați.
- Acesta trebuie alimentat la o tensiune de siguranță extra joasă care să corespundă cu cea marcată pe aparat.
- Aparatul trebuie utilizat numai cu unitatea de alimentare electrică furnizată cu acesta.
- Produs adecvat numai pentru umflarea saltelelor gonflabile, paturilor de voiaj, piscinelor și a jucăriilor gonflabile.

RESPECTAȚI ACESTE REGULI ȘI TOATE INSTRUCȚIUNILE PENTRU A EVITA DETERIORAREA BUNURILOR, ȘOCURILE ELECTRICE, ARSURILE ȘI ALTE VĂTĂMĂRI CORPORALE.**DENUMIREA PIESELOR****DESCRIEREA PIESELOR:**

1. POMPĂ
2. RACORD DE DEZUMFLARE
3. RACORD DE UMFLARE
4. ÎNTRERUPĂTOR
5. ADAPTOR DE PRIZĂ CA AUTO CC
6. CABLU PENTRU PRIZĂ
7. DUZE
8. ORIFICII / FANTE DE VENTILAȚIE

OBSERVAȚIE: Desenele au numai rol ilustrativ. Este posibil să nu reprezinte produsul real. Piesele nu sunt la mărimea reală.**PASTRAI ACESTE INSTRUCIUNI**

Pagina 1

INSTRUCȚIUNI194
IO**GENERALITĂȚI**

- Reașezați în ambalaj pompa și duzele atunci când nu le utilizați.
- Nu este necesară o întreținere specifică a pompei de aer.

UMFLAREA

1. Cuplați duza pe racordul de umflare dacă este necesar și țineți pompa pe valva de umflare a produsului de umflat. Vezi Fig (1).

- NOTĂ:** Utilizați duza corespunzătoare pe valvele de umflare mici, cum sunt cele de pe saltelele gonflabile mici etc.
- 2.1. Conectați mai întâi capătul cablului de alimentare al pompei la capătul cablului adaptorului CC de mașină (6), apoi introduceți cablul de alimentare CC într-o priză de mașină. Vezi Fig (2.1).
 - 2.2. Conectați mai întâi capătul cablului de alimentare al pompei la adaptorul CA (5), apoi introduceți adaptorul de alimentare CA într-o priză electrică. Vezi Fig (2.2).
 3. PORNIRE: Apăsați pe "I"; OPRIRE: Apăsați pe "0". Vezi Fig (3).

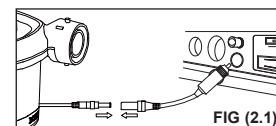
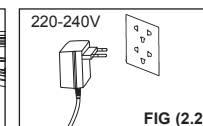
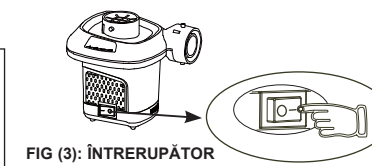
**FIG (1): CUPLAȚI DUZA****FIG (2.1)****FIG (2.2)****FIG (3): ÎNTRERUPĂTOR****DEZUMFLAREA**

1. Cuplați duza pe racordul de dezumflare dacă este necesar și țineți pompa pe valva de umflare a produsului de dezumflat. Vezi Fig (4).

- NOTĂ:** La produsele mari, cum sunt bărcile gonflabile și saltelele gonflabile mari, pompa se potrivește direct pe valvele de umflare și oferă o viteză mai mare de umflare. Utilizați duza corespunzătoare pe valvele de umflare mici, cum sunt cele de pe saltelele gonflabile mici etc.
- 2.1. Conectați mai întâi capătul cablului de alimentare al pompei la capătul cablului adaptorului CC de mașină (6), apoi introduceți cablul de alimentare CC într-o priză de mașină. Vezi Fig (2.1).
 - 2.2. Conectați mai întâi capătul cablului de alimentare al pompei la adaptorul CA (5), apoi introduceți adaptorul de alimentare CA într-o priză electrică. Vezi Fig (2.2).
 3. PORNIRE: Apăsați pe "I"; OPRIRE: Apăsați pe "0". Vezi Fig (3).

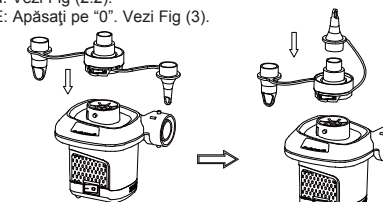
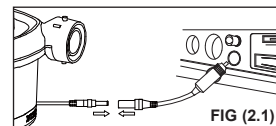
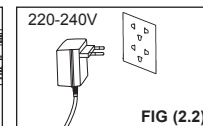
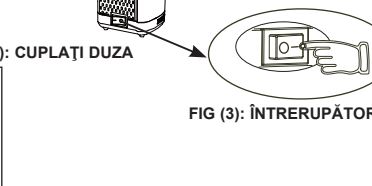
**FIG (4): CUPLAȚI DUZA****FIG (2.1)****FIG (2.2)****FIG (3): ÎNTRERUPĂTOR**

©2019 Intex Marketing Ltd. - Intex Development Co. Ltd. - Intex Recreation Corp. All rights reserved/Tous droits réservés/Todos los derechos reservados/Alle Rechte vorbehalten. Printed in China/Imprimé en Chine/Impreso en China/Gedruckt in China.
 ®™ Trademarks used in some countries of the world under license from®™ Marques utilisées dans certains pays sous licence de/Marcas registradas utilizadas en algunos países del mundo bajo licencia de/Warenzeichen verwendet in einigen Ländern der Welt in Lizenz von/Intex Marketing Ltd. to/à/a/an Intex Development Co. Ltd., G.P.O Box 28829, Hong Kong & Intex Recreation Corp., P.O. Box 1440, Long Beach, CA 90801 • Distributed in the European Union by/Distribué dans l'Union Européenne par/Distribuido en la unión Europea por/Vertrieb in der Europäischen Union durch/Intex Trading B.V., Venneveld 9, 4705 RR Roosendaal - The Netherlands
 www.intexcorp.com

INTEX®**PASTRAI ACESTE INSTRUCIUNI**

Pagina 1