

REGULI DE SIGURANȚĂ IMPORTANTE

**Citiți, înțelegeți și respectați cu
grijă toate instrucțiunile înainte
de a instala și folosi
acest produs.**

Skimmer de suprafață Deluxe cu fixare de perete

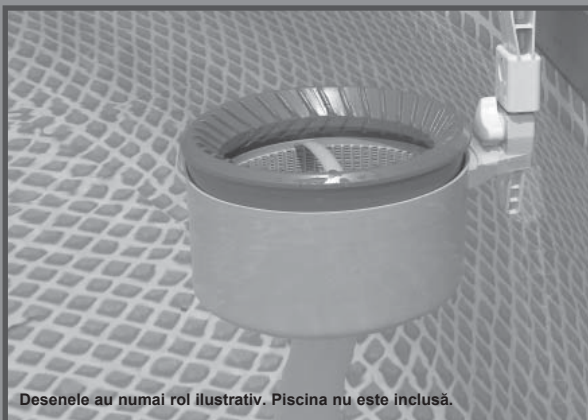

Desenele au numai rol ilustrativ. Piscina nu este inclusă.

Nu uitați să încercați și aceste produse deosebite de la Intex: piscine, accesorii de piscină, piscine gonflabile și jucării de interior, saltele și bărci gonflabile disponibile în anumite magazine sau pe website-ul nostru.

Datorită politicii de îmbunătățire în permanență a produselor sale, Intex își rezerva dreptul de a modifica specificațiile și aspectul, ducând poate la actualizarea manualului fara notificari prealabile.

INTEX[®]

©2019 Intex Marketing Ltd. - Intex Development Co. Ltd. - Intex Recreation Corp.

All rights reserved/Tous droits réservés/Todos los derechos reservados/Alle Rechte vorbehalten. Printed in China/Imprimé en Chine/Impreso en China/Gedruckt in China.

®™ Trademarks used in some countries of the world under license from®™ Marques utilisées dans certains pays sous licence de/Marcas registradas utilizadas en algunos países del mundo bajo licencia de/Warenzeichen verwendet in einigen Ländern der Welt in Lizenz von/Intex Marketing Ltd. to/à/a/an Intex Development Co. Ltd., G.P.O. Box 28829, Hong Kong & Intex Recreation Corp., P.O. Box 1440, Long Beach, CA 90801 • Distributed in the European Union by/Distribué dans l'Union Européenne par/Distribuido en la unión Europea por/Vertrieb in der Europäischen Union durch/Intex Trading B.V., Venneveld 9, 4705 RR Roosendaal – The Netherlands
www.intexcorp.com

CUPRINS

Avertisment.....	3
Referință asupra Pieselor.....	4
Ansamblu cu cârlig pentru piscinele Easy-Set® cu colace superioare gonflabile.....	5
Asamblare cârlig pentru piscine cu cadru metallic & Graphite Gray Panel Pool Set™.....	6
Instrucțiuni de montare.....	7-9
Depozitarea pe Termen Lung.....	10
Măsuri acvatice generale de siguranță.....	10

REGULI DE SIGURANȚĂ IMPORTANTE

Citiți, înțelegeți și respectați cu grijă toate instrucțiunile înainte de a instala și folosi acest produs.



ATENȚIE

- Nu permiteți copiilor să utilizeze acest produs. A se utiliza numai de un adult.
- Nu puneți pompa de filtrare în funcțiune dacă piscina este ocupată sau utilizată.
- Putere mare de aspirare. Nu îndepărtați sau obstrucționați fanta capacului plutitor în timpul funcționării pompei!
- Feriți-vă mâinile și părul de skimmer și de fanta capacului plutitor în timp ce pompa de filtrare este în funcțiune!
- Închideți sau scoateți din priză pompa de filtrare înainte de a ajusta, curăța, efectua operațiuni de mentenanță sau de a îndepărta skimmerul, coșul sau capacul plutitor.
- Îndepărtați toate produsele de întreținere când piscina este utilizată.

NERESPECTAREA ACESTOR AVERTISMENTE POATE CAUZA PAGUBE MATERIALE, ELECTROCUTARE, RĂNIRI GRAVE, ÎNEC SAU MOARTE.

Avertismentele, instrucțiunile și indicațiile de siguranță ale produsului vizează câteva pericole obișnuite în utilizarea dispozitivelor pentru activități acvatice recreative, însă nu acoperă toate riscurile și pericolele posibile. Vă rugăm bazați-vă pe bun simț și judecată când practicați orice activitate acvatică.

Necesarul debitului pompei de filtrare:

1000 - 4000 galoane/oră (3785 - 15140 litri/oră)

REFERINȚĂ ASUPRA PIESELOR

Înainte de a vă asambla produsul, vă rugăm petreceți câteva minute pentru a verifica prezența tuturor componentelor și a vă familiariza cu ele.

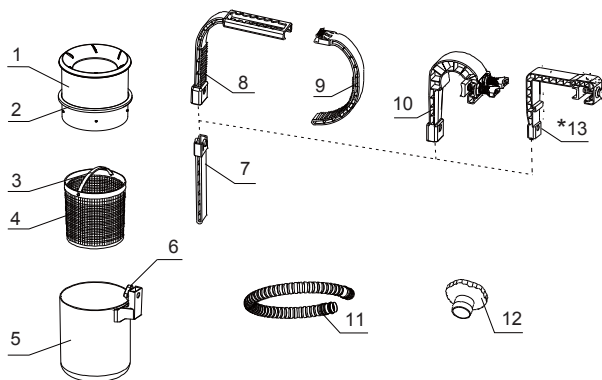

OBSERVAȚIE: Desenele au numai rol ilustrativ. Este posibil să nu reprezinte produsul real. Piesele nu sunt la mărimea reală.

NR.REF.				DESCRIERE	CTE.	NR. PIESĂ DE SCHIMB.
PISCINĂ EASY-SET®	CADRU PISCINĂ	GRAPHITE GRAY PANEL POOL SET™	COMMON			
			1	CAPAC PLUTITOR	1	11075A
			2	INEL CAPAC	1	11076
			3	MĂNER COȘ	1	11077
			4	COȘ (MĂNER COȘ INCLUS)	1	11078
			5	SKIMMER	1	11079
			6	ȘURUB	1	10526
			7	AJUSTOR DE ADÂNCIME	1	10522
8				CÂRLIG (OPȚIONAL)	1	10521
9				BRAȚ (OPȚIONAL)	1	10520
	10			CÂRLIG CADRU (OPȚIONAL)	1	11502
			11	FURTUN SKIMMER	1	10531
			12	ADAPTOR DE FURTUN B	1	11238A
		*13		CÂRLIG PANOU DE ACOPERIRE (OPȚIONAL)	1	11153

*Observație: Această piesă este inclusă în pachet numai dacă produsul a fost achiziționat ca parte a unui set de piscină Graphite Gray Panel™. Nu este inclusă în cazul în care produsul a fost achiziționat individual fără un set de piscină, contactați Centrele de service autorizate pentru a comanda piesa, dacă este necesar.

ANSAMBLU CU CÂRLIG PENTRU PISCINELE EASY-SET® CU COLACE SUPERIOARE GONFLABILE**1**

OBSERVAȚIE: Dacă utilizați o PISCINĂ CU CADRU DE METAL vă rugăm treceți direct la pagina 6.

Racordați furtunul skimmerului (11) la conectorul inferior (5) al skimmerului.

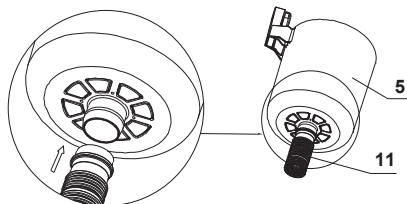
**2**

Asamblați cârligul urmând indicațiile din imagine. Ajustați gradul de deschidere al cârligului (8) apăsând și glisând brațul (9) în același timp.

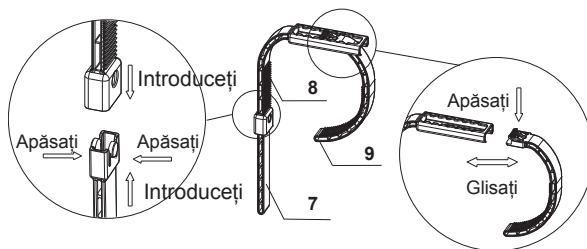
**3**

Deșurubați un pic șurubul skimmerului (6), atașați

ansamblul cu cârlig și strângeți șurubul cu mâna.

OBSERVAȚIE: Nu strângeți excesiv sau să utilizați unelte ca de exemplu un clește.

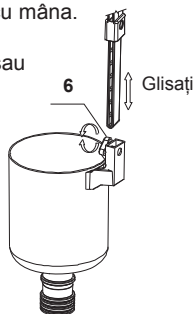
**4**

Așezați întregul ansamblu cu cârlig peste marginea de sus

a unei piscine EASY-SET® cu colac gonflabil superior, în apropierea conectorului de evacuare a apei (conectorul inferior pentru furtun).

Reglați cârligul astfel încât acesta să fie bine prins dar nu tensionat de colacul gonflabil

(vezi pasul #2). Cârligul trebuie să fie bine prins peste marginea piscinei.

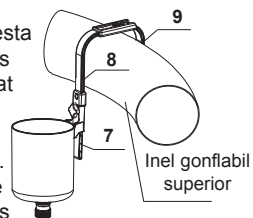

ASAMBLARE CÂRLIG PENTRU PISCINE CU CADRU METALLIC & GRAPHITE GRAY PANEL POOL SET™**1**

Racordați furtunul skimmerului (11) la conectorul inferior (5) al skimmerului.

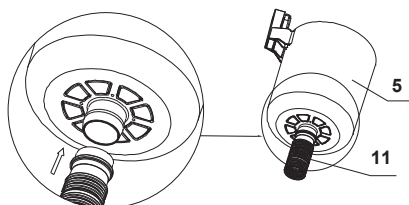
**2**

Asamblați cârligul urmând indicațiile din imagine.

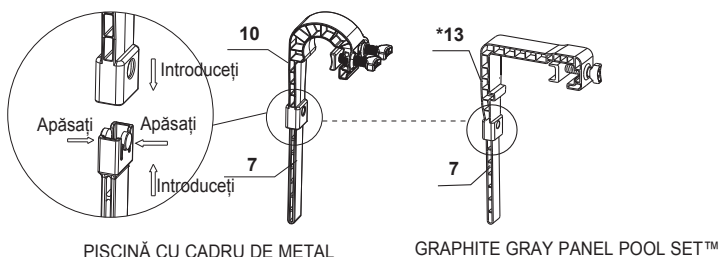
**3**

Deșurubați un pic șurubul skimmerului (6), atașați ansamblul cu cârlig și strângeți șurubul cu mâna. **OBSERVAȚIE:** Nu strângeți excesiv sau să utilizați unelte ca de exemplu un clește.

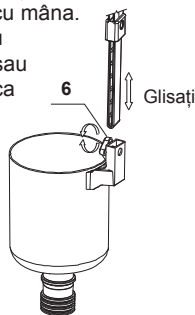
**4**

Așezați întregul ansamblu cu cârlig peste marginea de sus a Grinzii superioare a unei Piscine CU CADRU în apropierea conectorului de evacuare a apei (conectorul inferior pentru furtun). Ajustați cârligul cu ajutorul celor două șuruburi cu capete de coadă de rândunică, astfel încât acesta să fie bine prins de grinda superioară. Cârligul trebuie să fie bine prins peste marginea piscinei.

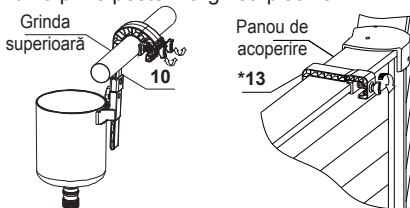

INSTRUCȚIUNI DE MONTARE

1

**Pentru piscinele de 16' (488 cm) și mai mici:
Deșurubați sita suprapusă din conectorul cu filet și sită (conectorul inferior) situat în interiorul piscinei.**

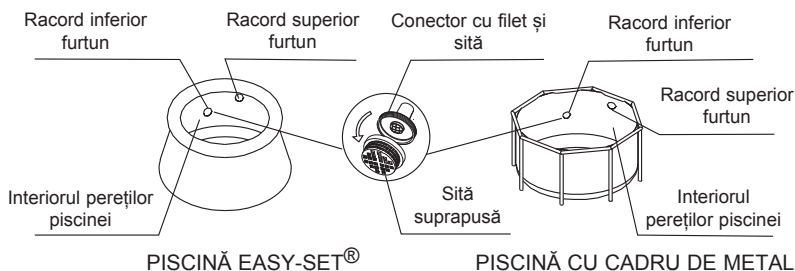

2

În funcție de dimensiunile piscinei achiziționate.

Pentru piscinele de 16' (488 cm) și mai mici echipate cu Sită

a

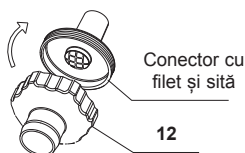

Înșurubați adaptorul de furtun B (12) în conectorul cu sită și filet, din interiorul piscinei.

b

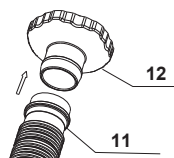

Conectați celălalt capăt al furtunului skimmerului (11) la adaptorul de furtun B (12).

Pentru piscinele de 18' (549 cm) și mai mari echipate cu Sită mare

a

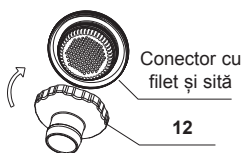

Înșurubați adaptorul de furtun B (12) în conectorul cu sită și filet, din interiorul piscinei.

b

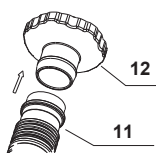

Conectați celălalt capăt al furtunului skimmerului (11) la adaptorul de furtun B (12).

INSTRUCȚIUNI DE MONTARE (continuare)**3**

Introduceți coșul (4), inelul capacului (2) și capacul plutitor (1) în skimmer (5). **OBSERVAȚIE:** Inelul capacului trebuie instalat pentru a menține capacul plutitor în poziție.

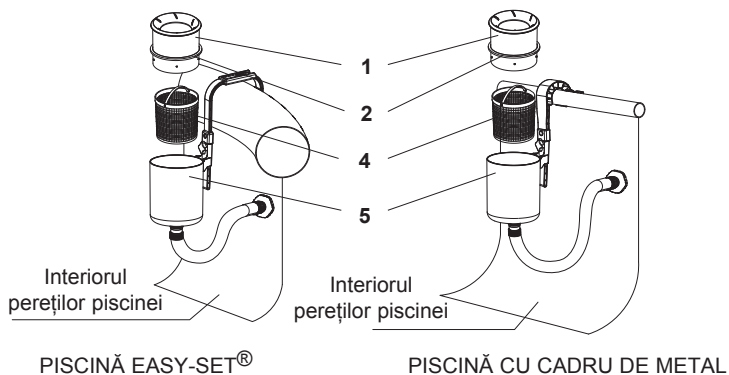
**4**

Capacul plutitor (1) ar trebui să plutească deasupra skimmerului (5) la o distanță de 1" - 5" (2,5 cm-12,7 cm). Slăbiți șurubul skimmerului, glisați skimmerul în sus și în jos pe cârligul asamblat pentru a-i regla înălțimea. Când ați terminat, strângeți șurubul cu mâna.

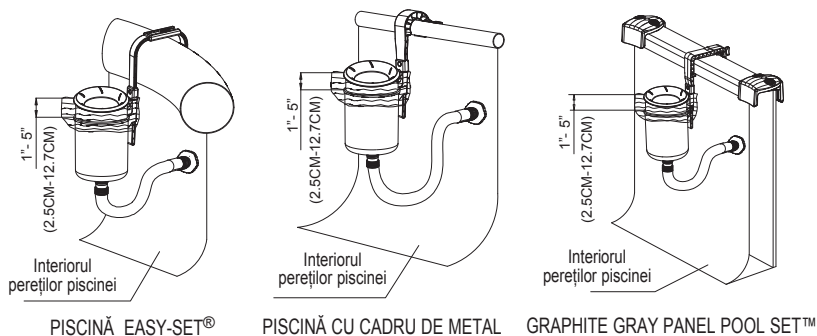

IMPORTANT: Skimmerul trebuie să-și păstreze poziția verticală în permanență, astfel încât partea de sus a capacului plutitor să fie paralelă cu suprafața apei în vederea curățării.

INSTRUCȚIUNI DE MONTARE (continuare)

5

⚠ ATENȚIE

- Nu puneți pompa de filtrare în funcțiune dacă piscina este ocupată sau utilizată.
 - Putere mare de aspirare. Nu îndepărtați sau obstrucționați fanta capacului plutitor în timpul funcționării pompei!
 - Feriți-vă mâinile și părul de skimmer și de fanta capacului plutitor în timp ce pompa de filtrare este în funcțiune!
 - Închideți sau scoateți din priză pompa de filtrare înainte de a ajusta, curăța, efectua operațiuni de mentenanță sau de a îndepărta skimmerul, coșul sau capacul plutitor.
- Montați pompa de filtrare respectând manualul său de instrucțiuni. Porniți pompa sau conectați-o pompa la o priză de curent.

IMPORTANT

În cazul în care apa nu pătrunde în pompă, asigurați-vă că skimmerul de suprafață este perpendicular pe suprafața apei și situat sub nivelul apei. Deschideți supapa de evacuare a aerului situată pe capacul superior al carcasei filtrului. Când apa începe să părăsească pompa, închideți supapa de evacuare a aerului.

Nu puneți niciodată pompa să funcționeze în gol (fără apă) deoarece motorul riscă să se supraîncălzească și să avarieze pompa!

- Îndepărtați skimmerul și ansamblul cu cârlig de pe piscină înainte de a acoperi piscina cu folie protectoare.
- Păstrați produsul și accesoriile acestuia într-un loc uscat și sigur, situat în interior.

OBSERVAȚIE: O dată pe săptămână, scoateți adaptorul de furtun din racordul supapei de evacuare pentru a vă asigura că în conectorul cu sită și filet nu s-au acumulat reziduuri, fire de păr și alge. De asemenea, inspectați cartușul pompei de filtrare pentru a vă asigura că acesta este curat și că în sistemul de circulație nu sunt scurgeri.

DEPOZITAREA PE TERMEN LUNG

1. Asigurați-vă că pompa este oprită și deconectați cablul de alimentare de la priza de curent.
2. Utilizați instrucțiunile de montare în ordine inversă, dezasamblați skimmerul plutitor de suprafață.
3. Curățați și uscați bine toate accesoriile și componentele.
4. Ambalajul original poate fi utilizat pentru depozitare. A se păstra într-un loc uscat și răcoros.

MĂSURI ACVATICE GENERALE DE SIGURANȚĂ

Petrecerea timpului liber în apă este amuzantă și terapeutică în același timp. Însă, ea implică un risc inerent de accidentare și deces. Pentru a reduce riscul de accidentare, citiți și respectați toate instrucțiunile și avertismentele marcate pe produs, pe ambalaj și din interiorul ambalajului. Nu uitați că avertizările referitoare la produs, instrucțiunile și măsurile de siguranță acoperă riscurile cel mai des asociate cu activitățile acvatice, dar acestea nu acoperă toate riscurile și pericolele.

Pentru avertizări suplimentare, familiarizați-vă cu următoarele indicații generale precum și cele prevăzute de Organizațiile privind siguranța:

- Solicitați supraveghere constantă. Un adult competent ar trebui să fie desemnat ca și "salvamar" sau supraveghetor de piscină, în special când în și în jurul piscinei se află copii.
- Învățați să înotați.
- Consacrați-vă din timp pentru a învăța resuscitarea cardio-pulmonară și măsurile de prim ajutor.
- Informați orice persoană care supraveghează utilizatorii piscinei despre riscurile potențiale ale acestora și despre utilizarea dispozitivelor de protecție precum uși blocate, bariere, etc.
- Instruiți toți utilizatorii piscinei, inclusiv copiii cu privire la gesturile pe care să le adopte în caz de urgență.
- Vă rugăm bazați-vă pe bun simț și judecată când practicați orice activitate acvatică.
- Supravegheați, supravegheați, supravegheați.