

MANUALUL UTILIZATORULUI INTEX®**Pompă internă Quickfill® Plus****Modelul AP620D 220V – 240V~ 50Hz 80W****Modelul AP620DP 220V – 240V~ 50Hz 90W****INSTRUCȚIUNI IMPORTANTE DE SIGURANȚĂ****CITIȚI ȘI RESPECTAȚI TOATE INSTRUCȚIUNILE ÎNAINTE DE A FOLOSI ACEST PRODUS****AVERTISMENT**

- **NU PUNEȚI NICIODATĂ UN COPIL SĂ DOARMĂ PE O SALTEA GONFLABILĂ.**
- Nu introduceți nicio substanță inflamabilă în patul pneumatic, PRECUM PRODUSE DE REPARARE A PNEURILOR SUB FORMĂ DE SPRAY, deoarece se poate aprinde sau poate exploda.
- Aceasta nu este o jucărie. Copii nu trebuie lăsați nesupravegheați când utilizează patul pneumatic.
- Păstrați geanta de depozitare (dacă este inclusă) departe de bebeluși și copii. Sacul de depozitare nu este o jucărie. Când nu se folosește, împăturiți sacul și puneți-l departe de accesul copiilor.
- Nu mergeți, stați, săriți sau utilizați patul pneumatic ca trambulină.
- Numai pentru uz casnic. Numai pentru utilizare în interior. Nu-l folosiți pe apă sau în apropiere. Acesta nu este o plută.
- Nu așezați patul lângă scări, uși, margini tăioase sau obiecte care se pot sparge. Asigurați spațiu suficient între pat și obiecte pentru a evita prinderea între acestea.
- Asigurați-vă că tona este plată, netedă, dreaptă și fără obiecte ascuțite care ar putea găuri patul.
- Țineți animalele de casă departe de patul cu aer. Animalele de casă ar putea găuri suprafața patului.
- Evitați să dormiți pe marginea patului cu aer. Marginile oferă mai puțin sprijin decât mijlocul patului.
- Nu folosiți pompa de aer mai mult de 5 minute o dată. Lăsați pompa să se răcească cel puțin 15 minute între utilizări.
- Deconectați alimentarea când unitatea nu funcționează.
- Nu blocați deschiderea pasajului de aer și nu introduceți obiecte în aceasta.
- Dacă s-a deteriorat cablul de alimentare, acesta trebuie înlocuit de către producător, agentul său de service sau de către o altă persoană calificată pentru a evita riscurile.
- Pentru a reduce riscul de electrocutare nu lăsați aparatul în ploaie. Depozitați-l în interior.
- Acest aparat poate fi utilizat de către copii de peste 8 ani și de către persoane cu capacități fizice, senzoriale sau intelectuale reduse ori lipsite de cunoștințe sau de experiență numai dacă sunt supravegheate sau au fost instruite cu privire la utilizarea aparatului în deplină siguranță și înțeleg pericolele la care se expun.
- Nu lăsați copiii să se joace cu aparatul. Este interzisă efectuarea curățării și întreținerii aparatului permisibile utilizatorului de către copii nesupravegheați.

URMAȚI ACESTE REGULI ȘI TOATE INSTRUCȚIUNILE PENTRU A EVITA SUFOCAREA, DETERIORAREA PROPRIETĂȚII, ȘOCUL ELECTRIC, ARSURILE SAU ALTE RĂNIRI.

PĂSTRAȚI ACESTE INSTRUCȚIUNI

INSTRUCȚIUNI

Generalități

- Acest aparat are un ștecher polarizat (un pin este mai lat decât celălalt). Acest ștecher nu poate pătrunde într-o priză polarizată decât într-un singur mod. Dacă ștecherul nu se potrivește pe deplin în priză, inversați-l. Dacă ștecherul tot nu se potrivește, contactați un electrician autorizat pentru a instala o priză electrică corectă. Nu modificați niciodată ștecherul în vreun fel.
- Saltelele gonflabile sunt desemnate pentru uz temporar și NU sunt concepute pentru a înlocui o saltea tradițională.
- Asigurați-vă că zona este plată, dreaptă, curată și fără obiecte ascuțite și în vecinătatea unei prize electrice.
- Pentru a preveni perforarea sau deteriorarea saltelei, nu trageți niciodată de saltea de-a lungul terenului. Ridicați salteaua umflată atunci când vă deplasați sau schimbați locul.
- Nu este necesară nicio întreținere a pompei. Pompa este detașabilă.
- Pentru curățarea saltelei, folosiți doar o lavetă curată cu o soluție de detergent cu acțiune moderată. Nu utilizați substanțe chimice.
- În caz de reparații, utilizați doar adeziv obișnuit pentru reparare PVC și plasturi. Pentru suprafețe pufoase: frecați mai întâi materialul pufos cu o radieră înainte de a aplica adezivul și/sau petecul.

REFERINȚĂ ASUPRA PIESELOR

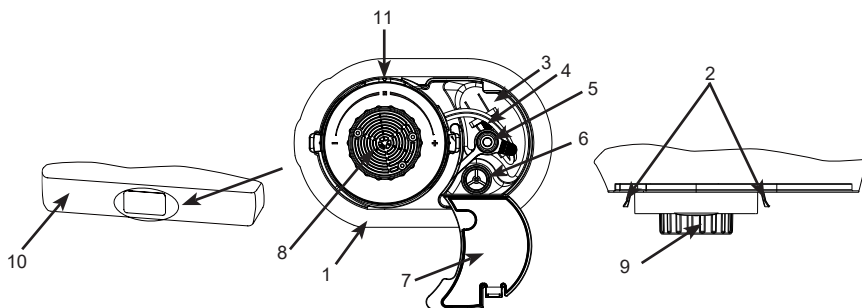

Descrierea pieselor:

- | | | |
|-------------------------------------|---------------------------------------|---|
| 1. Cadrul suportului de pompă | 4. Cablu CA | 8. Supapă de aer |
| 2. Clapetă pentru detașarea pompei | 5. Orificiu de umflare manuală capac | 9. Disc de control supapă |
| 3. Compartiment de depozitare cablu | 6. Orificiu de umflare manuală | 10. Latură frontală a saltelei gonflabile |
| | 7. Capac al compartimentului cablului | 11. Poziție închisă / pompă oprită |

NOTĂ: Desenele sunt doar pentru ilustrare. Ar putea să nu reprezinte prezentul produs. Nu este pentru ridicare la scară. Datorită unei politici de îmbunătățire continuă a produselor, Intex își rezervă dreptul de a schimba specificațiile și aspectul, ceea ce poate duce la modificări în manualul de instrucțiuni, fără preaviz.

PĂSTRAȚI ACESTE INSTRUCȚIUNI

UMFLAREA

1. Desfaceți capacul compartimentului cablului și scoateți cablul de alimentare. Nu trageți de cablu. Vezi fig. (1).
2. Introduceți cablul de alimentare într-o priză de curent alternativ. Vezi fig. (2).

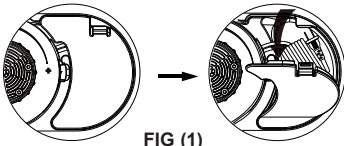

FIG (1)

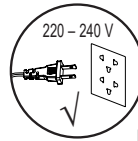
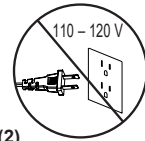

FIG (2)



3. Rotiți complet discul de control al supapei în sensul acelor de ceas până când se oprește. Pompa se pornește automat pentru a umfla salteaua gonflabilă. Vezi fig. (3).

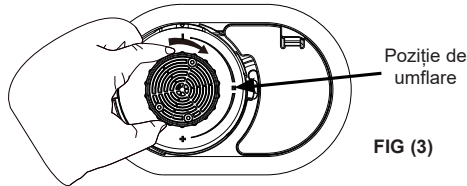

FIG (3)

4. Când salteaua gonflabilă este umflată complet, rotiți (în sensul invers acelor de ceas) discul de control al supapei înapoi în poziția centrală închizând astfel supapa de umflare și oprind pompa. Vezi fig. (4).

NOTĂ: Rotirea discului de control în oricare direcție în timp ce pompa este decuplată, va permite evacuarea aerului din salteaua gonflabilă. Consultați pasul #5 pentru instrucțiuni privind reglarea fermității.

Nu deconectați niciodată cablul de alimentare de la priza de curent în timp ce pompa este în funcțiune. Rotiți discul de control în poziția Închisă / Pompă oprită înainte de a deconecta cablul de alimentare.

Rotiți în poziția Închisă / pompă oprită

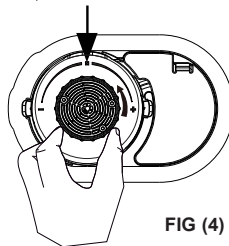

FIG (4)

5. Dacă vi se pare că salteaua gonflabilă este prea rigidă, eliberați o cantitate mică de aer rotind pur și simplu discul treptat în sensul în vers acelor de ceas până când aerul începe să fie evacuat prin supapă. Când fermitatea dorită este obținută, rotiți discul de control înapoi în poziția centrală Închisă / Pompă oprită. Dacă patul de aer devine prea moale, repetați pașii #3 până la #5 așa cum este necesar.

PĂSTRAȚI ACESTE INSTRUCȚIUNI

NOTĂ IMPORTANTĂ

Umflarea corespunzătoare a patului de aer.

Temperatura aerului înconjurător are efect asupra presiunii interne a patului de aer. O temperatură mai mică a aerului înconjurător îl va contracta pe cel din pat și patul va deveni mai moale: Adăugați aer cât este necesar. O temperatură mai mare a aerului înconjurător îl va dilata semnificativ pe cel din pat și patul va deveni tare și poate exploda: Eliberați aerul pentru a evita deteriorarea patului sau pentru a-l simți mai moale. **Nu** expuneți patul de aer la temperaturi extreme (fierbinte sau rece).

Întinderea este o caracteristică naturală a vinilului nou. În timpul utilizării inițiale, patul de aer poate deveni moale și poate necesita umflare suplimentară pentru a menține fermitate dorită. Acest lucru este normal pentru primele câteva zile de utilizare.

Dimensiunile ilustrate sunt aproximative și vor varia în funcție de temperatura vinilului și de cea a aerului.

În niciun caz Intex, agenții autorizați sau angajații nu pot fi făcuți răspunzători pentru găuririle (cum ar fi înțepăturile) la patul de aer cauzate de neglijență, uzură normală, abuz și lipsa de grijă sau forțe externe.

DEZUMFLAREA

1. Introduceți cablul de alimentare într-o priză de curent alternativ. Vezi fig. (2).
2. Rotiți complet discul de control al supapei în sensul opus acelor de ceas până când se oprește. Acum pompa va dezumfla salteaua. Vezi fig. (5).

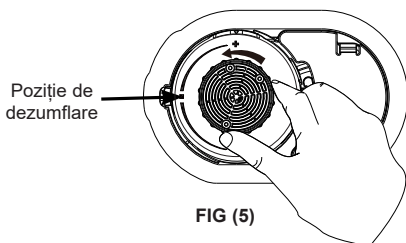

FIG (5)



FIG (6)

3. Când tot aerul din salteaua gonflabilă este evacuat, rotiți discul de control înapoi (în sensul acelor ceasului) în poziția centrală care închide supapa și oprește pompa.
4. Deconectați cablul CA de la priza electrică, încolăciți-l și amplasați-l în compartimentul de stocare a cablului, după care închideți capacul. Cablul nu trebuie să prezinte noduri, să fie răsucit sau îndoit.
5. Când salteaua este complet dezumflată, începeți să o rulați dinspre picioare înspre partea de sus a saltelei unde este situată pompa. Vezi fig. (6).

OPȚIUNEA DE UMFLARE MANUALĂ

Dacă nu dispuneți de o pompă electrică, o pompă de aer convențională de picior, manuală sau alimentată cu baterii poate fi utilizată conectând-o la orificiul de umflare manuală situat în interiorul compartimentului cablului. Vezi fig. (7). Urmați acești pași:

PĂSTRAȚI ACESTE INSTRUCȚIUNI

1. Desfaceți capacul compartimentului cablului și localizați portul de umflare manuală.
2. Asigurați-vă că discul de control al pompei electrice interne este încă poziționat pe Poziția închisă / pompă oprită.
3. Scoateți capacul din portul de umflare manuală și introduceți duza pompei în port. Umflați salteaua până la fermitatea dorită.

NOTĂ: Nu umflați excesiv. Nivelul de rigiditate trebuie să fie aproximativ la fel cu cel obținut cu ajutorul pompei electrice interne.

4. Scoateți duza din orificiul de umflare manuală și închideți capacul precum și capacul compartimentului cablului.

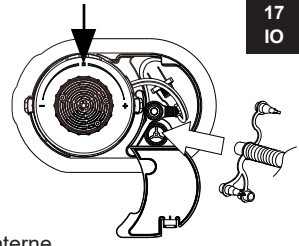

FIG (7)

17
IO

DEPOZITAREA

1. Dezumflați patul de aer respectând instrucțiunile de la „DEZUMFLARE”.
2. Asigurați-vă că patul este curat și uscat.
3. Așezați patul orizontal, cu suprafața de dormit în sus și urmați pașii de împăturire din figurile (8 - 12). Împăturiri larg patul și evitați îndoiturile, colțurile și cutele ascuțite care ar putea deteriora patul.



FIG (8)



FIG (9)



FIG (10)

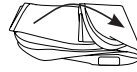

FIG (11)



FIG (12)

ÎNLOCUIREA POMPEI INTERNE DE AER SAU A UNEI COMPONENTE A SALTELEI

În cazul în care este necesar să înlocuiți fie pompa internă de aer sau o bucată din saltea, procedați după cum urmează:

1. Menținând apăsată în interior ambele clapete (vezi fig. 13), rotiți corpul rotund al pompei (muchia exterioră mare, nu discul de control al supapei) în sensul opus acelor de ceas și scoateți corpul pompei de aer din cadrul de suport.

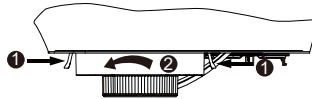

FIG (13)

2. În funcție de ce componentă este înlocuită, păstrați componenta rămasă (fie porțiunea din saltea sau pompa de aer) într-un loc în siguranță până la primirea piesei de schimb. Reatașați componentele când piesa nouă de schimb este primită: pur și simplu amplasați pompa în cadrul de suport și rotiți în sensul celor de ceas până la anclanșarea clapetelor de blocare.

NOTĂ: Asigurați-vă că garnitura de cauciuc de pe carcasa pompei precum și cea de pe peretele interior al cardului de suport sunt curate, fără scame, păr sau murdărie, pentru a asigura o etanșeizare bună și pentru a evita pierderile de aer.

NOTĂ: Nu îndepărtați pompa de aer din cadrul de suport pentru alte motive în afară de mentenanță, deoarece această operație poate duce la pătrunderea scamelor, a părului sau a murdăriei în zona garniturii și cauza pierderi de aer. În cazul unei pierderi de aer, asigurați-vă că garnitura este curată înainte de a înlocui pompa sau salteaua gonflabilă.

PĂSTRAȚI ACESTE INSTRUCȚIUNI

GHID DE DEPANARE

PROBLEMĂ	CAUZĂ	SOLUȚIE
Pierderi de aer între pompa de aer internă și cadrul de suport al pompei	<ul style="list-style-type: none"> • Pompa nu este bine atașată. • Garnitura inelară a pompei este murdară. • Cusăturile interne ale grinzilor saltelei gonflabile sunt prinse între pompa internă de aer și cadrul de suport al pompei. • Garnitura inelară a pompei este răsucită și/sau avariată. 	<ul style="list-style-type: none"> • În timp ce apucați de muchia exterioară a pompei, îndesați și rotiți pompa complet în sensul acelor de ceas până când cele două clapete laterale se blochează în poziție. • Scoateți pompa din salteaua gonflabilă, îndepărtați garnitura inelară de pe pompă și curățați-o cu apă. Repuneți cu atenție garnitura inelară la loc pe pompă pentru a preveni lipirea din nou a prafului și a scamelor pe garnitura inelară. De asemenea, asigurați-vă că peretele interior al cadrului de suport al pompei nu prezintă praf, păr sau scame. • Îndepărtați pompa de aer internă și repuneți cu grijă pompa la loc, asigurându-vă că cusăturile grinzilor saltelei gonflabile sunt la distanță de cadrul de suport al pompei de aer. • Scoateți pompa de aer din saltea, asigurându-vă că garnitura inelară nu este avariată și/sau răsucită. Realiniați garnitura inelară sau înlocuiți- cu una nouă. Contactați un centru de service Intex pentru înlocuire.
Pompa de aer nu funcționează	<ul style="list-style-type: none"> • Nu este conectată la o priză electrică. • Protecția termică a motorului pompei este activată. • Pompa internă de aer este defectă. 	<ul style="list-style-type: none"> • Asigurați-vă că pompa este conectată la priza de curent corectă, după care rotiți discul de control complet spre poziția de umflare. • Oprii și deconectați cablul de la priza de alimentare, lăsați pompa să se odihnească minim 30 minute înainte de a repune în funcțiune. • Scoateți pompa de aer din salteaua gonflabilă și păstrați salteaua într-un loc sigur. Contactați un centru de service Intex pentru a înlocui pompa de aer internă.
Motorul pompei funcționează dar salteaua nu se umflă sau să se dezumfle	<ul style="list-style-type: none"> • Modul de umflare sau de dezumflare nu este încă setat. 	<ul style="list-style-type: none"> • Rotiți complet discul de control în sensul acelor de ceas până când umflarea saltelei este oprită. Sau rotiți complet discul de control în sensul opus acelor de ceas până când dezumflarea saltelei se oprește.
După umflare, prin orificiul de aer al pompei există scăpări de aer sau prin portul de umflare manuală	<ul style="list-style-type: none"> • Orificiul de aer al pompei nu este închis complet. • Capacul orificiului de umflare manuală nu este bine închis. 	<ul style="list-style-type: none"> • Asigurați-vă că orificiul de aer este închis rotind discul de control în poziția centrală închisă / pompă oprită. • Împingeți ferm capacul orificiului de umflare manuală.

©2022 Intex Marketing Ltd. - Intex Development Co. Ltd. - Intex Recreation Corp. All rights reserved/Tous droits réservés/Todos los derechos reservados/Alle Rechte vorbehalten. Printed in China/Imprimé en Chine/Impreso en China/Gedruckt in China.

®™ Trademarks used in some countries of the world under license from®™ Marques utilisées dans certains pays sous licence de/Marcas registradas utilizadas en algunos países del mundo bajo licencia de/Warenzeichen verwendet in einigen Ländern der Welt in Lizenz von/Intex Marketing Ltd. to/ă/ a/an Intex Development Co. Ltd., Hong Kong & Intex Recreation Corp., P.O. Box 1440, Long Beach, CA 90801 • Distributed in the European Union by/Distribué dans l'Union Européenne par/Distribuido en la unión Europea por/Vertrieb in der Europäischen Union durch/Intex Trading B.V., Ettenseweg 46, 4706 PB Roosendaal – The Netherlands • Distributed in the UK by Unitex Service (UK) Limited, 21 Holborn Viaduct, London EC1A 2DY, UK. www.intexcorp.com

INTEX®

PĂSTRAȚI ACESTE INSTRUCȚIUNI