

Romanian

39  
10

# MANUALUL UTILIZATORULUI INTEX®

## FastFill™ Pompă multifuncțională reîncărcabilă

### Modelul I637 3.7V== 33W

INSTRUCȚIUNI IMPORTANTE DE SIGURANȚĂ  
CITIȚI ȘI RESPECTAȚI TOATE INSTRUCȚIUNILE ÎNAINTE DE A FOLOSI ACEST PRODUS

## AVERTISMENT

- **NU PUNEȚI NICIODATĂ UN COPIL SĂ DOARMĂ PE O SALTEA GONFLABILĂ.**
- Nu introduceți nicio substanță inflamabilă în patul pneumatic, PRECUM PRODUSE DE REPARARE A PNEURILOR SUB FORMĂ DE SPRAY, deoarece se poate aprinde sau poate exploda.
- Aceasta nu este o jucărie. Copii nu trebuie lăsați nesupravegheați când utilizează patul pneumatic.
- Păstrați geanta de depozitare (dacă este inclusă) departe de bebeluși și copii. Sacul de depozitare nu este o jucărie. Când nu se folosește, împăturiți sacul și puneți-l departe de accesul copiilor.
- Nu mergeți, stați, săriți sau utilizați patul pneumatic ca trambulină.
- Numai pentru uz casnic. Nu-l folosiți pe apă sau în apropiere. Acesta nu este o plută.
- Nu așezați patul lângă scări, uși, margini tăioase sau obiecte care se pot sparge. Asigurați spațiu suficient între pat și obiecte pentru a evita prinderea între acestea.
- Asigurați-vă că tona este plată, netedă, dreaptă și fără obiecte ascuțite care ar putea găuri patul.
- Țineți animalele de casă departe de patul cu aer. Animalele de casă ar putea găuri suprafața patului.
- Evitați să dormiți pe marginea patului cu aer. Marginile oferă mai puțin sprijin decât mijlocul patului.
- Nu scăpați produsul în apă și nu expuneți produsul la ploaie sau la apă.
- Nu îndreptați jetul de aer spre față sau corp.
- Nu lăsați pompa de aer să funcționeze mai mult de 8 minute o dată (pompa de aer se va opri automat după 8 minute de funcționare continuă) Lăsați pompa să se răcească cel puțin 10 minute între utilizări.
- Scoateți produsul din priză atunci când acesta nu este în funcțiune.
- Pentru a reduce riscul de electrocutare nu lăsați aparatul în ploaie. Depozitați-l în interior.
- Nu blocați deschiderea pasajului de aer și nu introduceți obiecte în aceasta.
- Acest aparat nu este destinat folosirii de către persoane (inclusiv copii) cu capacități fizice, senzoriale sau intelectuale reduse, sau lipsite de experiență sau cunoștințe, exceptând cazul în care acestea sunt supravegheate sau instruite în prealabil cu privire la utilizarea aparatului de o persoană responsabilă de securitatea lor.
- Nu lăsați copiii să se joace cu aparatul. Este interzisă efectuarea curățării și întreținerii aparatului permisibile utilizatorului de către copii nesupravegheați.

**R E SPECTAȚI ACESTE REGULI ȘI TOATE INSTRUCȚIUNILE PENTRU A EVITA DETERIORAREA BUNURILOR, ȘOCURILE ELECTRICE, ARSURILE ȘI ALTE VĂTĂMĂRI CORPORALE.**

# PĂSTRAȚI ACESTE INSTRUCȚIUNI

**Generalități**

- Pompa de aer necesită un adaptor extern de alimentare (neinclus) pentru a încărca bateria. Pompa nu poate funcționa în timpul încărcării.
- Asigurați-vă că puterea de ieșire a adaptorului extern de alimentare, precum un Încărcător USB mural, Încărcător USB portabil, Încărcător de mașină de 12V sau un Port USB este de 5V / 1A sau mai mare pentru funcționare optimă.
- Se recomandă ca prima încărcare să dureze 2-3 pre folosind un încărcător USB de perete de 5V / 1A sau mai mult.
- O baterie încărcată complet va furniza 12-15 minute de funcționare.
- Debit maxim de aer: 350 (L/Min) / 12,4 (CFM) atunci când este complet încărcată. Presiune maximă a aerului: 3 KPa / 0,43 când este încărcată complet.
- Pompa multifuncțională poate fi utilizată pentru umflarea articolelor cu un volum total de aer care nu depășește 2 m<sup>3</sup> / 71 ft<sup>3</sup>, cum ar fi mingi de plajă gonflabile, colaci de înot, tuburi, jucării acvatice gonflabile, articole plutitoare pentru copii, piscine pentru copii, saltele gonflabile de piscină, saltele gonflabile sau șezlonguri gonflabile pentru o persoană sau duble, saltele gonflabile de două locuri sau covorașe de camping.
- Bateriile sunt fixate permanent în pompă și nu pot fi îndepărtate sau înlocuite. Pe măsură ce pompa este slăbită din cauza utilizării, reîncărcați bateriile. Nu așteptați până când acestea sunt complet descărcate.
- Nu aruncați pompa de aer și bateriile acestea în foc. Verificați reglementările locale pentru instrucțiuni de reciclare corespunzătoare.
- Poziția "O" oprește pompa și este, de asemenea, poziția modului de reîncărcare (RECHARGE).
- Nu încărcați niciodată bateria în timpul funcționării pompei.
- Feriți produsul de căldură și de lumina directă a soarelui.
- Nu este necesară nicio întreținere a pompei.

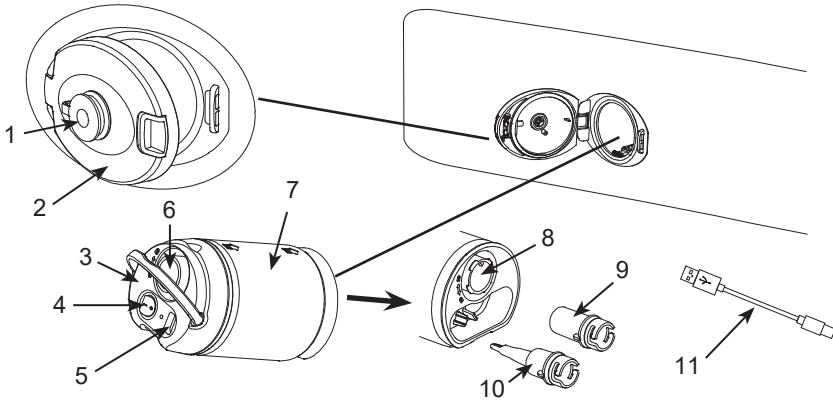
**REFERINȚĂ ASUPRA PIESELOR****Descrierea pieselor:**

- |   |                             |
|---|-----------------------------|
| 1. Port și capac de umflare manual (SP#: 13552) | 2. Capac compartiment pompă |
| 3. Mâner pompă                                  | 4. Întrerupător porni/oprit |
| 5. Conector USB (Tip C)                         | 6. Racord de dezumflare     |
| 7. Pompă electrică de aer (SP#: 13551)          | 8. Racord de umflare        |
| 9. Duză mare (SP#: 13553)                       | 10. Duză mică (SP#: 13553)  |
| 11. Cablu USB                                   |                             |

**NOTĂ:** Imaginile au rol strict ilustrativ. Produsul real poate varia. Imaginile nu respectă scara reală a obiectelor.

**PĂSTRAȚI ACESTE INSTRUCȚIUNI**

## INSTRUCȚIUNI DE ÎNCĂRCARE

1. Scoateți mânerul pompei pentru a îndepărta pompa. Plug the small end of the USB cable into the USB (Type C) socket. Vezi Fig. (1).

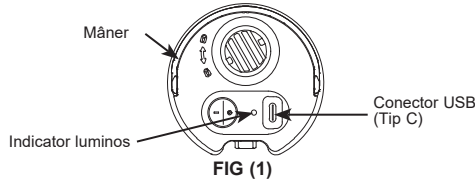

FIG (1)

2. Conectați celălalt capăt al cablului USB la unul dintre următoarele adaptoare de alimentare externe (neinclus):
  - Încărcător USB mural de 5V / 1A sau mai mult. Vezi Fig. (2).
  - Încărcător USB portabil de 5V / 1A sau mai mult. Vezi Fig. (3).
  - Încărcător de mașină de 5V / 1A sau mai mult. Vezi Fig. (4).
  - Port USB de 5V / 1A sau mai mult. Vezi Fig. (5).

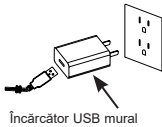

FIG (2)

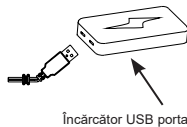

FIG (3)



FIG (4)

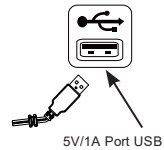

FIG (5)

3. Rotiți întrerupătorul în poziția „O” pentru a încărca/reîncărca acumulatorul. Lumina indicatoare devine roșie atunci când este în modul de încărcare și verde atunci când este complet încărcat. Când pompa este complet încărcată, scoateți cablul USB.

## UMFLAREA

1. Introduceți pompa de aer încărcată cu săgeata indicând salteaua gonflabilă în compartimentul pompei. „Întrerupătorul PORNIT/OPRIT” trebuie îndreptat în afară. Vezi Fig. (6).

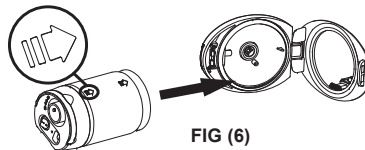

FIG (6)

2. Activați întrerupătorul (4). Salteaua gonflabilă se umflă.
3. Când salteaua gonflabilă este umflată la fermitatea dorită, opriți întrerupătorul.
4. Dacă vi se pare că salteaua gonflabilă este prea rigidă, eliberați o cantitate mică de aer apăsând cu delicatețe „**butonul de evacuarea aerului**” de sub pompă. Nu apăsați excesiv butonul de evacuarea aerului. Vezi Fig. (7).

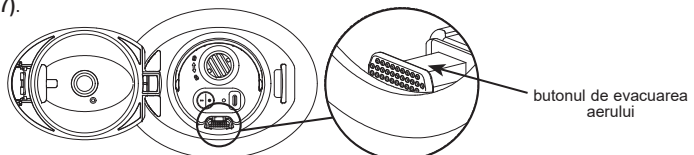

FIG (7)

# PĂSTRAȚI ACESTE INSTRUCȚIUNI

5. Asigurați-vă că capacul compartimentului pompei (2) și capacul portului de umflare (1) sunt bine închise.

**NOTĂ:** După umflarea salteii gonflabile, pompa de aer poate fi scoasă pentru a umfla alte produse. Consultați capitolul „UTILIZAREA POMPEI PENTRU A UMFLA SAU DEZUMFLA ALTE PRODUSE”.

## DEZUMFLAREA

1. Detașați pompa de la salteaua gonflabilă și poziționați pompa cu „întrerupătorul PORNIT/OPRIT” îndreptat spre salteaua gonflabilă (săgeata îndreptată înspre dumneavoastră), reintroduceți pompa în compartimentul pompei. Asigurați-vă că pompa este introdusă complet. Vezi Fig. (8-9).

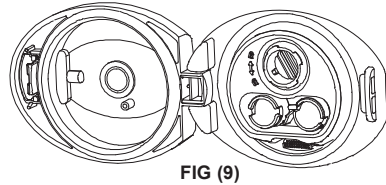
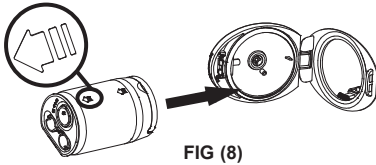

2. După dezumflarea completă a pompei, scoateți pompa din salteaua gonflabilă, opriți pompa și reintroduceți pompa în salteaua gonflabilă cu întrerupătorul îndreptat spre dumneavoastră și cu săgeata îndreptată spre saltea.
3. Asigurați-vă că capacul compartimentului pompei (2) și capacul portului de umflare (1) sunt bine închise.

**NOTĂ:** Dacă pompa este lăsată în funcțiune nesupravegheată, aceasta se va opri automat după 8 minute, pentru a proteja bateria.

## UTILIZAREA UNEI ALTE POMPEI PENTRU A UMFLA SAU DEZUMFLA SALTEAUA GONFLABILĂ:

Dacă bateria este descărcată, o pompă de aer convențională de picior, manuală sau electrică poate fi utilizată conectând-o la portul de umflare manuală (3). Urmați acești pași:

1. Detașați pompa de salteaua gonflabilă și puneți-o deoparte, într-un loc sigur.
2. **Pentru umflare:** Asigurați-vă că „butonul de evacuarea aerului” este în poziția extinsă (închisă). Dacă nu, apăsați clapa mică pentru a extinde butonul de evacuare aerului. Închideți capacul compartimentului (2), deschideți capacul portului de umflare manuală (1) și introduceți duza pompei în port. Umflați salteaua gonflabilă până la fermitatea dorită. Vezi Fig. (10-12).

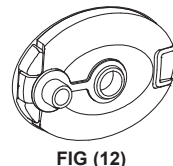
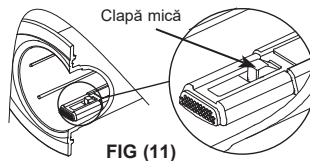
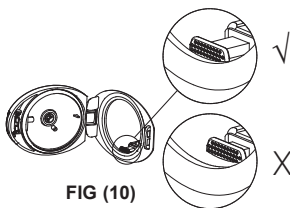

3. **Pentru dezumflare:** asigurați-vă că „butonul de evacuarea aerului” este în poziția retractată (deschisă). Dacă nu, apăsați butonul de evacuare aerului în interior. Închideți capacul compartimentului (2), deschideți capacul portului de umflare manuală (1) și introduceți duza pompei în port pentru a dezumfla salteaua. Vezi Fig. (13).

# PĂSTRAȚI ACESTE INSTRUCȚIUNI

4. După terminarea umflării sau a dezumflării, închideți bine capacul portului de umflare manuală (1). Vezi Fig. (14).

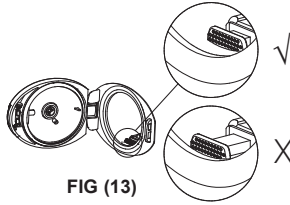

FIG (13)

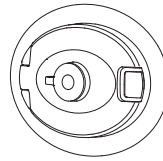

FIG (14)

## UTILIZAREA POMPEI PENTRU A UMFLA SAU DEZUMFLA ALTE PRODUSE

1. Scoateți pompa și atașați duza de mărimea potrivită la portul de umflare sau de dezumflare al pompei. Vezi Fig. (15).

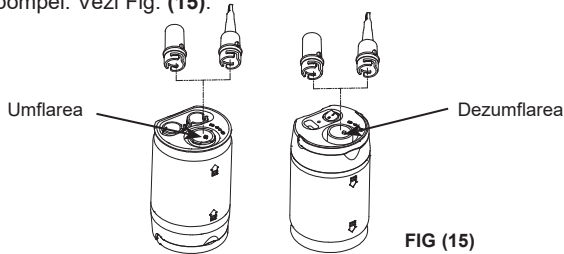

FIG (15)

2. Introduceți duza în supapa de aer și porniți pompa.  
3. După terminarea umflării sau dezumflării, opriți pompa, îndepărtați duza și repuneți pompa în compartimentul pompei.

## INSTRUCȚIUNI PRIVIND DEPOZITAREA

1. Întotdeauna culisați întrerupătorul în poziția „O”, atunci când pompa nu este utilizată sau în timpul depozitării pe termen lung, pentru a preveni deteriorarea bateriei.  
2. Pentru a proteja și a prelungi durata de viață a bateriei, asigurați-vă că aceasta este încărcată înainte de depozitarea pe termen lung și încărcați-o la fiecare 3 luni după aceea.  
3. Dezumflați salteaua gonflabilă urmând instrucțiunile din secțiunea „DEZUMFLAREA”. Asigurați-vă că salteaua gonflabilă este curată și uscată.  
4. Întindeți salteaua pe jos, cu suprafața de dormit îndreptată în sus și urmați pașii de pliere din Figurile (16 - 20). Împăturiri salteaua ușor și evitați muchiile ascuțite, colțurile și cutele care ar putea deteriora produsul.



FIG (16)



FIG (17)



FIG (18)

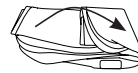

FIG (19)



FIG (20)

5. Amplasați salteaua gonflabilă în interiorul sacului de depozitare (dacă este inclus) și păstrați-o într-un loc uscat.

# PĂSTRAȚI ACESTE INSTRUCȚIUNI

## GHID DE DEPANARE

PROBLEMĂ	CAUZĂ	SOLUȚIE
Pompa de aer nu funcționează	<ul style="list-style-type: none"> <li>Pompa funcționează continuu timp de 8 de minute, sistemul de protecție al motorului este activat.</li> <li>Verificați dacă puterea bateriei este prea mică.</li> <li>Murdărie, scame, păr sau obiecte în interiorul pompei electrice de aer.</li> </ul>	<ul style="list-style-type: none"> <li>Opriiți întrerupătorul. Lăsați pompa să se răcească timp de 10 minute înainte de a o reporni.</li> <li>Reîncărcați bateria.</li> <li>Îndepărtați murdăria, scamele, părul etc. din interiorul pompei electrice de aer sau înlocuiți-o cu o pompă nouă.</li> </ul>
Articolul nu este umflat complet după 7-8 minute de umflare	<ul style="list-style-type: none"> <li>Articolul este prea mare, depășește capacitatea de umflare a pompei.</li> <li>Bateria nu este complet încărcată.</li> <li>Pompa nu este introdusă complet în compartimentul pompei.</li> </ul>	<ul style="list-style-type: none"> <li>Asigurați-vă că volum de aer nu depășește 2 m<sup>3</sup> / 71 ft<sup>3</sup>.</li> <li>Încărcați bateria timp de 3 ore.</li> <li>Împingeți pompa în interior.</li> </ul>
În jurul capacului pompei electrice de aer se scurge aer.	<ul style="list-style-type: none"> <li>Capacul compartimentului pompei nu este bine închis și blocat.</li> <li>Murdărie, praf etc. pe inelul O al capacului pompei electrice de aer</li> </ul>	<ul style="list-style-type: none"> <li>Închideți și blocați capacul compartimentului pompei.</li> <li>Asigurați-vă că nu există murdărie, praf, scame, păr pe inelul O al capacului pompei electrice de aer.</li> </ul>
Aerul se scurge în jurul capacului orificiului de umflare manuală.	<ul style="list-style-type: none"> <li>Capacul orificiului de umflare manuală nu este bine închis.</li> </ul>	<ul style="list-style-type: none"> <li>Împingeți ferm capacul orificiului de umflare manuală.</li> </ul>

©2025 Intex Marketing Ltd. - Intex Development Co. Ltd. - Intex Recreation Corp. All rights reserved/Tous droits réservés/Todos los derechos reservados/Alle Rechte vorbehalten. Printed in China/Imprimé en Chine/Impreso en China/Gedruckt in China.

®™ Trademarks used in some countries of the world under license from®™ Marques utilisées dans certains pays sous licence de/Marcas registradas utilizadas en algunos países del mundo bajo licencia de/Warenzeichen verwendet in einigen Ländern der Welt in Lizenz von/Intex Marketing Ltd. to/a/an Intex Development Co. Ltd., Hong Kong & Intex Recreation Corp., P.O. Box 1440, Long Beach, CA 90801 • Distributed in the European Union by/ Distribué dans l'Union Européenne par/Distribuido en la unión Europea por/Vertrieb in der Europäischen Union durch/Intex Trading B.V., Ettenseweg 46, 4706 PB Roosendaal - The Netherlands • Distributed in the UK by Unites Service (UK) Limited, 124 City Road, London, England, EC1V 2NX, UK. www.intexcorp.com

**INTEX®**

**PĂSTRAȚI ACESTE INSTRUCȚIUNI**